

SALDA

VALDYMO PULTAS SU SKYSTŲ KRISTALŲ EKRANU
ПУЛЬТ УПРАВЛЕНИЯ С ЖК ЭКРАНОМ
REMOTE CONTROLLER WITH LCD
BEDIENPULT MIT LCD-ANZEIGE

UNI

Naudojimo vadovas

[It]

Руководство по эксплуатации

[ru]

User manual

[en]

Benutzerhandbuch

[de]

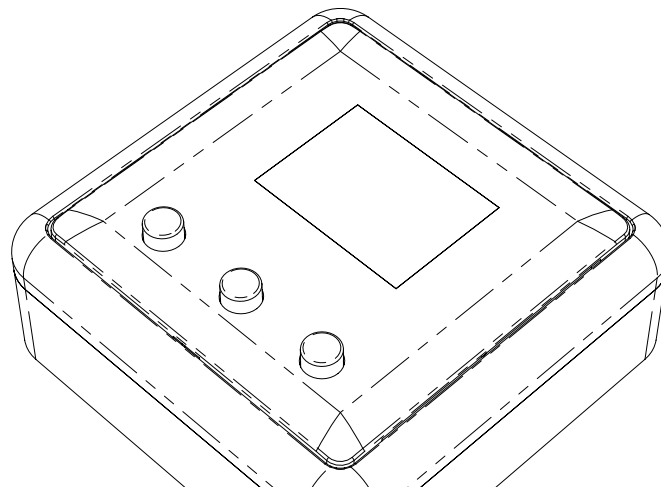

UAB "SALDA"

Ragainės g. 100, LT-78109 Šiauliai, Lithuania
Tel. (+370 41) 540415
Fax. (+370 41) 540417
office@salda.lt
www.salda.lt

Atstovas Lietuvoje UAB "SALDOS PREKYBA"

Išradėjų g. 13b,
78149 Šiauliai
Tel. (8~41) 540212
Faks. (8~41) 596176
prekyba@salda.lt

J.Kazlauskio g. 21,
08314 Vilnius
Tel. (8~5) 2733538
Faks. (8~5) 2753007
vilnius@salda.lt

Elektrėnų g. 8,
51221 Kaunas
Tel. (8~37) 353217
Faks. (8~37) 452916
kaunas@salda.lt

Dubysos g. 31-207,
91181 Klaipėda
Tel.. (8~46) 340314
Faks. (8~46) 340314
klaipeda@salda.lt

Aprašymas [it]	Описание [ru]	Description [en]	Beschreibung [de]
<ol style="list-style-type: none"> 1. Tiekiamo oro temperatūros nustatymas ir indikacija. 2. Ventilatorių motorų sukimosi greičio nustatymas ir indikacija. 3. Plokštelinio šilumokaičio apsaugos nuo užšalimo indikacija. 4. Avarijos signalų indikacija. 5. Lauko, patalpos, išmetamo oro temperatūrų indikacija. 6. Valdomo objekto detekcija. 7. Nustatymų ir režimų indikacija skystų kristalų ekrane. 8. Pulto elektrinis pajungimas su prie jų komplektuojamais 13 metrų, su moduliniemis jungtimis kabeliais. 9. Montavimas virštinkinėje arba potinkinėje dėžutėje. 	<ol style="list-style-type: none"> 1. Установка и индикация температуры приточного воздуха. 2. Установка и индикация скорости вращения мотора вентилятора. 3. Индикация защиты от замерзания теплообменника. 4. Индикация сигналов аварии. 5. Индикация температуры воздуха: наружного, в помещении, выбрасимого. 6. Детекция управляемого объекта. 7. Индикация режимов и параметров на экране жидких кристаллов. 8. Подключения пультa с модулярными соединениями. Длина кабеля подключения – 13 м. 9. Монтаж пультa в поверхностную или в стенную монтажную коробку. 	<ol style="list-style-type: none"> 1. Supply air temperature setting and display. 2. Fan speed setting and display. 3. Plate heat exchanger antifrost function display. 4. Alarm signals display. 5. Outside, room, exhaust air temperature display. 6. Controlled unit detection 7. Settings and modes display on LCD. 8. Remote controller connection with modular connectors. Cable length – 13m. 9. Installing in surface or flash mounting box. 	<ol style="list-style-type: none"> 1. Einstellung und Anzeige der Zulufttemperatur. 2. Einstellung und Anzeige von Ventilatorumdrehzahlen. 3. Anzeige der Frostschutzfunktion des Plattenwärmetauschers. 4. Anzeige von Störungssignalen. 5. Anzeige von Außen-, Raum- und Ablufttemperaturen. 6. Aufspüren des gesteuerten Objekts. 7. Anzeige von Einstellungen und Betriebsarten am LCD-Display. 8. Elektrischer Anschluss des Pults erfolgt mithilfe der mitgelieferten 13 Meter langen Kabel mit Modulverbindungen. 9. Montage in einer Aufputz- oder Unterputzdose.

Techniniai duomenys [it]	Технические данные [ru]	Technical data [en]	Technische Daten [de]																																																
<table border="1"> <tr> <td>Maitinimo įtampa [VDC]</td> <td>15..30</td> </tr> <tr> <td>Duomenų perdavimas</td> <td>RS 485</td> </tr> <tr> <td>Matmenys (WxHxD) [mm]</td> <td>82x82x31</td> </tr> <tr> <td>Saugos klasė</td> <td>IP20</td> </tr> <tr> <td>Aplinkos temperatūra [°C]</td> <td>30</td> </tr> <tr> <td>Aplinkos drėgmė [%]</td> <td>90</td> </tr> </table>	Maitinimo įtampa [VDC]	15..30	Duomenų perdavimas	RS 485	Matmenys (WxHxD) [mm]	82x82x31	Saugos klasė	IP20	Aplinkos temperatūra [°C]	30	Aplinkos drėgmė [%]	90	<table border="1"> <tr> <td>Напряжение питания [В]</td> <td>15..30</td> </tr> <tr> <td>Передача данных</td> <td>RS 485</td> </tr> <tr> <td>Размеры (WxHxL) [мм]</td> <td>82x82x31</td> </tr> <tr> <td>Класс защиты</td> <td>IP20</td> </tr> <tr> <td>Темп. окружающей среды [°C]</td> <td>30</td> </tr> <tr> <td>Влажность окр. среды [%]</td> <td>90</td> </tr> </table>	Напряжение питания [В]	15..30	Передача данных	RS 485	Размеры (WxHxL) [мм]	82x82x31	Класс защиты	IP20	Темп. окружающей среды [°C]	30	Влажность окр. среды [%]	90	<table border="1"> <tr> <td>Supply voltage [VDC]</td> <td>15..30</td> </tr> <tr> <td>Data transfer</td> <td>RS 485</td> </tr> <tr> <td>Dimensions (WxHxL) [mm]</td> <td>82x82x31</td> </tr> <tr> <td>Protection class</td> <td>IP20</td> </tr> <tr> <td>Ambient temperature [°C]</td> <td>30</td> </tr> <tr> <td>Ambient humidity [%]</td> <td>90</td> </tr> </table>	Supply voltage [VDC]	15..30	Data transfer	RS 485	Dimensions (WxHxL) [mm]	82x82x31	Protection class	IP20	Ambient temperature [°C]	30	Ambient humidity [%]	90	<table border="1"> <tr> <td>Versorgungsspannung [VDC]</td> <td>15..30</td> </tr> <tr> <td>Datenübertragung</td> <td>RS 485</td> </tr> <tr> <td>Abmessungen (BxHxL) [mm]</td> <td>82x82x31</td> </tr> <tr> <td>Schutzklasse</td> <td>IP20</td> </tr> <tr> <td>Umgebungstemperatur [°C]</td> <td>30</td> </tr> <tr> <td>Umgebungsfeuchtigkeit [%]</td> <td>90</td> </tr> </table>	Versorgungsspannung [VDC]	15..30	Datenübertragung	RS 485	Abmessungen (BxHxL) [mm]	82x82x31	Schutzklasse	IP20	Umgebungstemperatur [°C]	30	Umgebungsfeuchtigkeit [%]	90
Maitinimo įtampa [VDC]	15..30																																																		
Duomenų perdavimas	RS 485																																																		
Matmenys (WxHxD) [mm]	82x82x31																																																		
Saugos klasė	IP20																																																		
Aplinkos temperatūra [°C]	30																																																		
Aplinkos drėgmė [%]	90																																																		
Напряжение питания [В]	15..30																																																		
Передача данных	RS 485																																																		
Размеры (WxHxL) [мм]	82x82x31																																																		
Класс защиты	IP20																																																		
Темп. окружающей среды [°C]	30																																																		
Влажность окр. среды [%]	90																																																		
Supply voltage [VDC]	15..30																																																		
Data transfer	RS 485																																																		
Dimensions (WxHxL) [mm]	82x82x31																																																		
Protection class	IP20																																																		
Ambient temperature [°C]	30																																																		
Ambient humidity [%]	90																																																		
Versorgungsspannung [VDC]	15..30																																																		
Datenübertragung	RS 485																																																		
Abmessungen (BxHxL) [mm]	82x82x31																																																		
Schutzklasse	IP20																																																		
Umgebungstemperatur [°C]	30																																																		
Umgebungsfeuchtigkeit [%]	90																																																		

Įmonė pasilieka teisę keisti techninius duomenis

Производитель оставляет за собой право усовершенствования технических данных

Subject to technical modification

Änderungen in Konstruktion und Design sind vorbehalten

Indikacija Ir nustatymai

[lt]

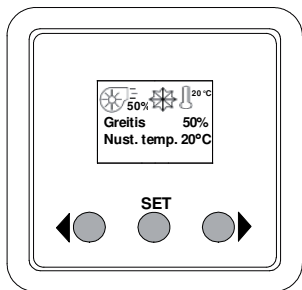

Įmonė pasilieka teisę keisti techninius duomenis

Indikacija	Aprašymas	Elektroninė plokštė
50%	Ventiliatoriaus sukimosi greičio indikacija 0-100%	ECO
1	Ventiliatoriaus sukimosi greičio indikacija 0, 1, 2, 3.	PRV ...
	Aktyvi šilumokačio apsauga nuo užšalimo	ECO, PRV ...
20°C	Nustatyta temperatūra. Pasikeičia, kai naujas nustatymas patvirtinamas	ECO, PRV ...

Индикация и установки

[ru]

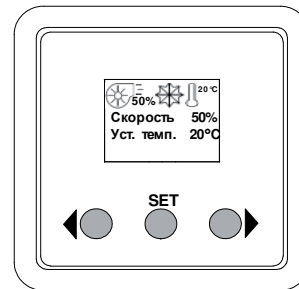

Производитель оставляет за собой право усовершенствования технических данных

Индикация	Описание	Эл. плата
50%	Скорость вращения мотора вентилятора 0-100%.	ECO
1	Скорость вращения мотора вентилятора 0, 1, 2, 3.	PRV ...
	Защита от замерзания теплообменника включена	ECO, PRV ...
20°C	Установленная температура. Изменяется когда подтверждена установка температуры.	ECO, PRV ...

Displays and settings

[en]

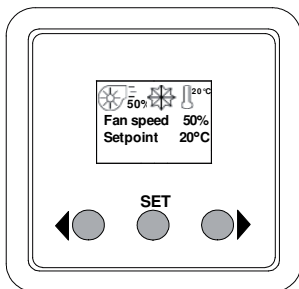

Subject to technical modification

Anzeigen und Einstellungen

[de]

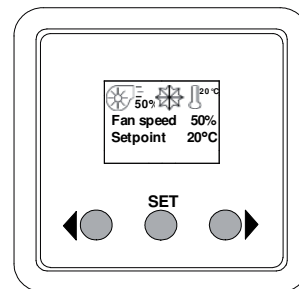

Änderungen in Konstruktion und Design sind vorbehalten

Display	Description	PCB
50%	Fan speed 0 -100%.	ECO
1	Fan speed 0, 1, 2, 3.	PRV ...
	Plate heat exchanger antifrost function active.	ECO, PRV ...
20°C	Set temperature. New value is displayed after setpoint confirmation.	ECO, PRV ...

Anzeige	Beschreibung	Platine
50%	Anzeige Ventilator Drehzahl 0-100%	ECO
1	Anzeige Ventilator Drehzahl 0, 1, 2, 3.	PRV ...
	Frostschutz des Wärmetauschers aktiv	ECO, PRV ...
20°C	Solltemperatur. Der Wert ändert sich nach Bestätigung einer neuen Einstellung	ECO, PRV ...

Įrengimas

[lt]

1. Pultelio montavimas ant sienos.
 - a) pritvirtinkite apatinę pultelio dėžutę (1) prie sienos.
 - b) įdėkite elektroninę plokštę (2) į pultelio rėmelį (3) ir prijunkite pultelio kabelį.
 - c) prisukite elektroninę plokštę ir rėmelį prie pultelio dėžutės.
 - d) įdėkite mygtukus (4) į pultelio dangtelį (5) ir uždėkite dangtelį ant elektroninės plokštės.
2. Pultelio montavimas potinkinėje dėžutėje.
 - a) pultelio dėžutė nereikalinga.
 - b) įdėkite elektroninę plokštę (2) į pultelio rėmelį (3) ir prijunkite pultelio kabelį.
 - c) prisukite elektroninę plokštę ir rėmelį prie potinkinės dėžutės.
 - d) įdėkite mygtukus (4) į pultelio dangtelį (5) ir uždėkite dangtelį (4) ant elektroninės plokštės.

Установка

[ru]

1. Поверхностная монтирование.
 - a) прикрепите коробку (1) к стене.
 - б) поместите электронную плату (2) в рамку (3) и подключите кабель.
 - в) прикрепите электронную плату и рамку к коробке.
 - г) вставьте кнопки (4) в крышку (5) и зафиксируйте крышку в электронную плату.
2. Монтирование в стенную монтажную коробку.
 - a) коробка (1) не нужна.
 - б) поместите электронную плату (2) в рамку (3) и подключите кабель.
 - в) прикрепите электронную плату и рамку к стенной монтажной коробке.
 - г) вставьте кнопки (4) в крышку (5) и зафиксируйте крышку в электронную плату.

Installation

[en]

1. Surface installation.
 - a) fix remote control enclosure (1) to the wall.
 - b) put remote control PCB (2) in to remote control frame (3) and connect cable.
 - c) screw PCB and frame to the enclosure.
 - d) put buttons (4) to the remote control cover (5) and fix cover to the PCB.
2. Installation in to flash mounting box.
 - a) enclosure is not needed.
 - b) put remote control PCB (2) in to remote control frame (3) and connect cable.
 - c) screw PCB and frame to the flash mounting box.
 - d) put buttons (4) to the remote control cover (5) and fix cover to the PCB.

Montage

[de]

1. Montage des Bedienpults an der Wand.
 - a) Befestigen Sie die untere Dose des Bedienpults (1) an der Wand.
 - b) Legen Sie die Platine (2) in den Rahmen (3) des Bedienpults ein und schließen Sie das Kabel für den Bedienpult an.
 - c) Verschrauben Sie die Platine und den Rahmen mit der Dose des Bedienpults.
 - d) Legen Sie die Tasten (4) in den Deckel (5) des Bedienpults ein und stecken Sie den Deckel auf die Platine.
2. Montage des Bedienpults in einer Unterputzdose.
 - a) Die Dose des Bedienpults ist überflüssig.
 - b) Legen Sie die Platine (2) in den Rahmen (3) des Bedienpults ein und schließen Sie das Kabel für den Bedienpult an.
 - c) Verschrauben Sie die Platine und den Rahmen mit der Unterputzdose.
 - d) Legen Sie die Tasten (4) in den Deckel (5) des Bedienpults ein und stecken Sie den Deckel (4) auf die Platine.

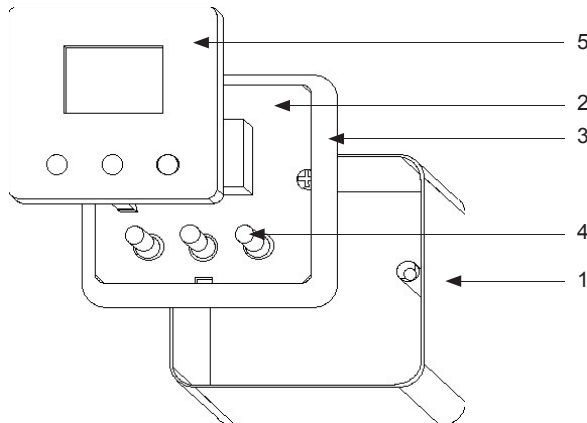

Pultelio aprašymas su ECO_L107 valdikliu	Описание пульта с контроллером ECO_L107	Description of the keypad with ECO_L107 controller	Beschreibung des Pultes mit dem Regler ECO_L107
[it]	[ru]	[en]	[de]
Pultello mygtukas	Кнопки пульта	Keys of the keypad	Tasten des Pultes

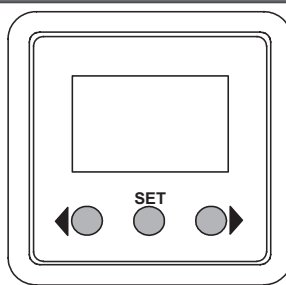

«◀» - valdymo mygtukas į kairę arba pasirinkto parametro mažinimas,
 ▶ - valdymo mygtukas į dešinę arba pasirinkto parametro didinimas,
 SET – pasirinkimo patvirtinimo mygtukas.

«◀» – кнопка управления влево или уменьшение выбранного параметра,
 ▶ – кнопка управления направо или увеличение выбранного параметра,
 SET – кнопка подтверждения выбора.

“◀” – control button to the left or decrease of the selected parameter
 “▶” – control button to the right or increase of the selected parameter
 SET – selection confirmation button.

„◀“: Bedienungstaste „Nach links“ oder Reduzierung des gewählten Parameters
 „▶“: Bedienungstaste „Nach rechts“ oder Erhöhung des gewählten Parameters
 SET: Bestätigungstaste der Auswahl

Ekranų užsklanda (Screensaver)	Заставка экрана (Screensaver)	Screensaver	Bildschirmschoner (Screensaver)
--------------------------------	-------------------------------	-------------	---------------------------------

Esant jungtam rekuperatoriui ekranų užsklandoje rodomas ventiliatorių greitis (%) ir nustatyta temperatūra (°C). Ekranų užsklanda atsiranda po 15 sekundžių, kai pultelio mygtukai nebespaudinėjami.

При включенном рекуператоре на заставке экрана отображаются скорость вентиляторов (проц.) и установленная температура (°C). Заставка экрана появляется через 15 секунд после прекращения манипуляций с кнопками.

When the recuperator is on, the speed of the fan (%) and the set temperature (°C) are indicated on the screensaver. The screensaver appears in 15 seconds after the buttons of the keypad are released.

Wenn der Wärmetauscher eingeschaltet ist, wird im Bildschirmschoner die Ventilatorgeschwindigkeit (%) und eingestellte Temperatur (° C) gezeigt. Der Bildschirmschoner erscheint nach 15 Sekunden, wenn die Tasten des Pultes nicht mehr gedrückt werden.

30% 18°C

Esant išjungtam agregatui pultelis rodo 0 %.

Когда агрегат выключен, пульт показывает 0 проц.

When the unit is off, the keypad indicates 0 %.

Wenn das Aggregat ausgeschaltet ist, zeigt der Pult 0%.

Pagrindinis meniu

Основное меню

Main menu

Hauptmenü

Pagrindiniame meniu rodomi temperatūros (°C), greičio (%) nustatymai ir valdiklio versija Eco.

В основном меню показываются установки температуры (°C), скорости (проц.), и версия контроллера Eco.

The main menu indicates the settings of temperature (°C) and speed (%) as well as the controller version Eco.

Im Hauptmenü werden Einstellungen der Temperatur (°C) u. der Geschwindigkeit (%) und Reglerversion „Eco“ gezeigt.

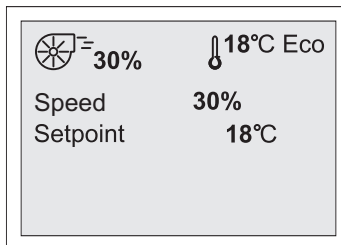

Esant išjungtam agregatui ant pultelio rodomas pranešimas **OFF**.

Когда агрегат выключен, пульт показывает сообщение **OFF**.

When the unit is off, the keypad indicates the message **OFF**.

Wenn das Aggregat ausgeschaltet ist, wird auf dem Pult die Meldung **OFF** gezeigt.

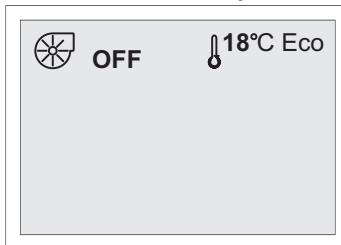

Kalbos pasirinkimas

Выбор языка

Selecting the language

Sprachauswahl

Pagrindiniame meniu lange vienu metu paspauskite du mygtukus pažymėtus į kairę „◀“

В основном окне меню одновременно нажмите две кнопки, помеченные

On the main menu window, simultaneously press the two buttons indicating the directions

Drücken Sie im Hauptbild zwei Tasten, die mit Symbolen „Nach links“ („◀“) und „Nach rech-

ir dešinė „►“ . Ekranu apačioje atsiras užrašas su kalbos pasirinkimu. Galite pasirinkti 6 kalbas (anglų, lietuvių, rusų, vokiečių, prancūzų, lenkų).

«налево» «◀» и «направо» «▶». В нижней части экрана появится надпись с выбором языка. Можете выбрать 6 языков (английский, литовский, русский, немецкий, французский, польский).

to the left “◀” and to the right “▶”. A message with language selection will appear at the bottom of the screen. You can select one of 6 languages (English, Lithuanian, Russian, German, French, or Polish).

ts“ („►“) gekennzeichnet sind, zugleich. Auf der unteren Seite des Bildschirms erscheint ein Schriftzug mit der Sprachauswahl. Sie können aus 6 Sprachen (Englisch, Litauisch, Russisch, Deutsch, Französisch, Polnisch) wählen.

Pagalbiniai meniu punktai

Вспомогательные пункты меню

Auxiliary menu items

Hilfspunkte des Menüs

J pagalbinis meniu punktas įeinama vienu metu paspaudus rodyklę į kairę „◀“ ir **SET**. Pagalbinis meniu susideda iš:

Во вспомогательные пункты меню входим, нажав одновременно указатель «налево» «◀» и **SET**. Вспомогательное меню состоит из:

The auxiliary menu items are entered by simultaneously pressing the arrow to the left “◀” and **SET**. The auxiliary menu consists of the following:

Die Hilfspunkte des Menüs werden aufgerufen, indem man zugleich den Pfeil „Nach links“ („◀“) und **SET** drückt. Hilfsmenü besteht aus folgenden Punkten:

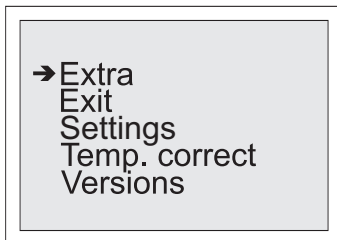

Extra – temperatūros jutiklių parodymai. Ekranu apšvietimo ir ryškumo nustatymas.

Extra – показатели датчика температуры. Установка освещения и яркости экрана.

Extra – indications of the temperature sensors. Setting screen backlighting and resolution.

Extra: Anzeigen des Temperaturfühlers. Einstellung der Bildschirmbeleuchtung und -helligkeit.

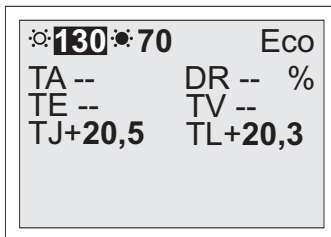

Ekranu apšvietimo keičiamos reikšmės nuo 120 iki 180, ryškumo keičiamos reikšmės nuo 0 iki 110.

Освещение экрана изменяется в пределах значения от 120 до 180, изменяемые значения яркости – от 0 до 110.

The screen backlighting intensity can be changed within the range of values from 120 to 180; that of resolution can be changed within the range of values from 0 to 110.

Werte der Bildschirmbeleuchtung, die geändert werden können, sind 120 bis 180, Werte der Bildschirmhelligkeit, die geändert werden können, sind 0 bis 110.

TA – ištraukiamo oro temperatūros jutiklio parodymai (°C).

TE – išmetamo oro temperatūros jutiklio parodymai (°C).

TJ – tiekiamo oro temperatūros jutiklio parodymai (°C).

DR – drėgmės jutiklio parodymai (%).

TV – vandens šildytuvo temperatūros jutiklio parodymai (°C).

TL – lauko oro temperatūros jutiklio parodymai (°C).

Prie temperatūros jutiklio rodomi du brūkšneliai „--“ reiškia, kad toks jutiklis pagal esamą valdymo plokštės konfigūraciją neįjungiamas.

Settings – nustatymai

TA – показатели датчика температуры вытяжного воздуха (°C).

TE – показатели датчика температуры выбрасываемого воздуха (°C).

TJ – показатели датчика температуры приточного воздуха (°C).

DR – показатели датчика влажности (%).

TV – показатели датчика температуры водяного нагревателя (°C).

TL – показатели датчика температуры наружного воздуха (°C).

Две черточки «--» рядом с датчиком температуры означают, что при данной конфигурации платы управления этот датчик не включается.

Settings – установки

TA – indications of the exhaust air temperature sensor (°C).

TE – indications of the discharge air temperature sensor (°C).

TJ – indications of the supply air temperature sensor (°C).

DR – indications of the humidity sensor (%).

TV – indications of the water heater temperature sensor (°C).

TL – indications of the outside air temperature sensor (°C).

Two dashes "--" indicated against the temperature sensor mean that such sensor is not activated in accordance with the existing control board configuration.

Settings

TA: Anzeigen des Temperaturfühlers für Absaugluft (°C)

TE: Anzeigen des Temperaturfühlers für Abluft (°C)

TJ: Anzeigen des Temperaturfühlers für Zuluft (°C)

DR: Anzeigen des Feuchtefühlers (%)

TV: Anzeigen des Temperaturfühlers für Wasserwärmer (°C)

TL: Anzeigen des Temperaturfühlers für Außenluft (°C)

Neben dem Temperaturfühler gezeigte zwei Strichen „--“ bedeuten, dass dieser Fühler laut anwesender Konfiguration des Steuerpultes nicht geschaltet wird.

Settings: Einstellungen

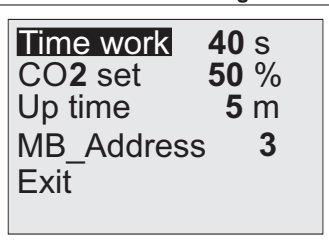

Time work – laikas (nuo 0 iki 90 sekundžių), kurį dar veiks agregatas po agregato išjungimo, pulteliu nustatčius OFF.

CO2 set – CO2 lygio pasirinkimas, po kurio įjungiamas vėdinimas nuosekliai didėjantis iki maksimalių apskukų (žr. CO2 lygio nustatymas).

Up time – laikas per kurį ventiliatorių greitis bus didinamas iki 100% (žr. CO2 lygio nustatymas).

MB_Address – įrenginio adreso nustatymas jungiant prie ModBus (nuo 1 iki 255).

Exit – grįžimo į pagalbinį meniu mygtukas.

Time work–время (от 0 до 90 секунд), в течение которого агрегат еще будет работать после его выключения, когда на пульте установлено OFF.

CO2 set–выбор уровня CO2, при достижении которого вентиляция включается до максимальных оборотов (см. установка уровня CO2).

Up time–время, в течение которого скорость вентиляторов будет увеличиваться до 100 проц. (см. установка уровня CO2).

MB_Address–установка адреса устройства при подключении ModBus (от 1 до 255).

Exit – кнопка возврата во вспомогательное меню.

Time work – time (0 to 90 seconds), during which the unit will continue to operate after switching off the unit by setting OFF with the keypad.

CO2 set – selection of the CO2 level upon reaching which the ventilation is activated up to the maximum rotation rate (see Setting CO2 level).

Up time – the time during which the speed of the fans will be increased to 100% (see Setting CO2 level).

MB_Address – unit address setting when connecting to ModBus (1 to 255).

Exit – button for returning to the auxiliary menu.

Time work: Zeit (0 bis 90 Sekunden), in der das Aggregat nach seiner Ausschaltung durch Einstellung OFF im Pult noch arbeitet

CO2 set: Auswahl des CO2-Niveaus, nach der die Lüftung bis zu den maximalen Umdrehungen eingeschaltet wird (siehe Einstellung des CO2-Niveaus)

Up time: die Zeit, in der Ventilatorgeschwindigkeit bis 100 % erhöht wird (siehe Einstellung des CO2-Niveaus)

MB_Address: Einstellung der Gerätsadresse beim Anschluss an ModBus (1 bis 255)

Exit: Taste für Rückkehr ins Hilfsmenü

Version

Version nurodoma valdymo plokštės versija ir data.

Version

В Version указываются версия платы управления и дата.

Version

"Version" indicates the version and date of the control board.

Version

Version: angezeigte Version und Datum des Steuerpultes.



Valdymo plokštės programinė versija.

Програмная версия платы управления

Control board programme version

Software-Version des Steuerpultes

Pasirinkus *Remot* rodoma valdymo pultelio versija.

При выборе *Remot* показывается версия пульта управления

When *Remot* is selected, the version of the control board is indicated.

Nach der Auswahl *Remot* wird die Version des Bedienpultes gezeigt



Valdymo pultelio versija.

Версия пульта управления

Control board version

Version des Bedienpultes

Slėgio nustatymas	Установка давления	Setting pressure	Druckeinstellung
Slėgio įjungimo funkcija aktyvuojama ant PCB valdymo plokštės, perjungus mikrojungiklius į ON poziciją (mikrojungiklių nustatymo variantai pateikiami agregato techniniame vadove). Pagrindiniame meniu vietoj greičio nustatymo atsiranda užrašas „Slėgis“, jis nustatomas procentais nuo 20 iki 100%, 0 - išjungta. T. y., jei slėgio keitklio matavimo ribos nuo 0 iki 1000 Pa, tai 0% atitinka 0 Pa, o 100% - 1000 Pa.	Функция включения давления активируется на плате управления PCB путем переключения микровыключателей в позицию ON (варианты установки микровыключателей приведены в техническом руководстве агрегата). В основном меню вместо установки скорости появляется надпись «Давление», оно устанавливается в процентах от 20 до 100 проц., 0 – выключено. Т. е., если пределы измерения преобразователя давления – от 0 до 1000 Па, то 0 проц. соответствует 0 Па, а 100 проц. - 1000 Па.	The pressure activation function is activated on the PCB control board by turning the micro-switches to the ON position (the micro-switches setting options are presented in the Technical Manual for the unit). The message "Pressure" appears on the main menu instead of the speed setting. It is set in terms of percentage from 20% to 100%, and the value 0 indicates the off position. I.e. if the pressure exchanger measurement limits are 0 to 1000 Pa, then 0% corresponds to 0 Pa, and 100 % corresponds to 1000 Pa.	Funktion der Druckeinschaltung wird auf dem PCB-Steuerpult aktiviert, wenn die Mikroschalter auf die Position ON eingeschaltet sind (Varianten der Mikroschaltereinstellung werden im technischen Handbuch des Aggregats angegeben). Statt der Geschwindigkeitseinstellung erscheint im Hauptmenü das Wort „Druck“, er wird in Prozent von 20 bis 100 % eingestellt; 0: ausgeschaltet. D. h. wenn Messgrenzen des Druckwandlers zwischen 0 und 1.000 Pa sind, entspricht 0% 0 Pa und 100% entspricht 1.000 Pa.

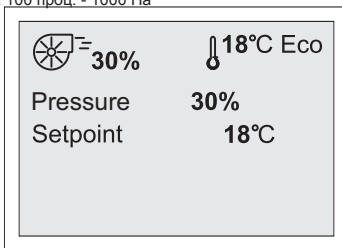

CO2 lygio nustatymas	Установка уровня CO2	Setting CO2 level	Einstellung des CO2-Niveaus
„Settings“ meniu mygtuku „►“ pasirinkite punktą „CO2 set“, pasirinkimą patvirtinkite mygtuku „SET“. Mygtukais „◀“ „►“ pasirinkite pageidaujama CO2 arba palaikomo slėgio procentinį lygį.	Кнопкой меню «Settings» «►» выберите пункт «CO2 set», выбор подтвердите кнопкой «SET». Кнопками «◀» «►» выберите желаемый процентный уровень CO2 или поддерживаемого давления.	With the button "►" in the "Settings" menu, select the item "CO2 set" and confirm your selection with the "SET" button. Using the buttons "◀" and "►", select the desired CO2 level or percentage level of pressure to be maintained.	Im Menü „Settings“ wählen Sie mit der Taste „►“ den Punkt „CO2 set“, bestätigen Sie die Auswahl mit der Taste „SET“. Mit den Tasten „◀“ u. „►“ wählen Sie das gewünschte Prozentniveau vom CO2 oder des Druckes, der aufrechterhalten werden muss

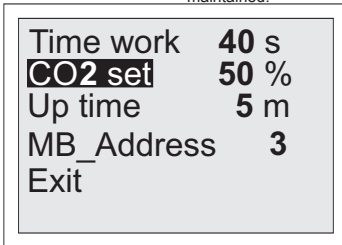

Laikas t_{up} reiškia, kiek procentų, 20 sekundžių intervale, bus didinamas ventilatoriaus sukimosi greitis, kol pasieks 100%. Pvz.: $t_{up} = 10$ min; Kai išmatuota reikšmė mažesnė už nustatytą pultelyje palaikomoją reikšmę 50%, tuomet dydis, kurio keisis greitis, yra lygus $(100-50)/(10^*3) = 1,6\%$ kas 20s.

Время t_{up} означает, на сколько процентов, с интервалом в 20 секунд, будет увеличиваться скорость вращения вентилятора, пока не достигнет 100 проц. Напр.: $t_{up} = 10$ min; установленное в пульте поддерживаемое значение 50 проц. < измеренное значение; величина, на которое будет меняться скорость, равна $(100-50)/(10^*3) = 1,6$ проц. каждые 20 сек.

The time t_{up} indicates by how many percentage points, with an interval of 20 seconds, the rotation speed of the fan will be increased until it reaches 100%. Example: $t_{up} = 10$ min; When measured value is lower than maintained value set at the keypad is 50%, then the amount by which the speed will change - increase is equal to $(100-50)/(10^*3) = 1.6\%$ every 20 s.

Zeit t_{up} zeigt, um wie viel Prozent im 20 Sekunden-Intervall Drehgeschwindigkeit des Ventilators erhöht wird, bis sie 100 % erreicht. Z. B.: $t_{up} = 10$ min; eingestellter Wert, der im Bedienpult aufrechterhalten werden muss 50 % < gemessener Wert; Wert, um den die Geschwindigkeit sich ändern wird, ist ein Wert, der $(100-50)/(10^*3) = 1,6\%$ je 20s ist

```
Time work 40 s
CO2 set 50 %
Up time 5 m
MB_Address 3
Exit
```

ECO funkcija

Функция ECO

ECO function

Funktio ECO

ECO funkcija aktyvuojama ant PCB valdymo plokštės perjungus ECO mikrojungiklį į ON poziciją (kitos galimos mikrojungiklių nustatymo kombinacijos pateikiamos agregato techniniame vadove).

Функция ECO активируется переключением микровыключателей ECO на плате управления PCB в позицию ON (другие возможные комбинации установки микровыключателей приводятся в техническом руководстве агрегата).

The ECO function is activated by turning the ECO micro-switch on the PCB control board to the ON position (other possible micro-switches setting combinations are presented in the Technical Manual for the unit).

Funktion ECO wird aktiviert, indem man auf dem Steuerpult PCB den Mikroschalter ECO auf Position ON umgeschaltet ist (andere möglichen Kombinationen der Mikroschalter-Einstellung werden im technischen Handbuch des Aggregats angegeben).



Pagrindiniame meniu rodomas užrašas „Ekonominis“.

В основном меню показывается надпись «Экономный».

The main menu indicates "Economic".

Im Hauptmenü erscheint das Wort „Ökonomisch“.

```

 = 30%
 18°C Eco
Speed 30%
Setpoint 18°C
Economic
```

Alarmo ir sujungimo klaidos pranešimai	Тревожные сообщения и сообщения об ошибке соединения	Alarm and connection error messages	Alarmmeldungen und Meldungen der Verbindungsfehler
Alarmo pranešimai priklauso nuo įrenginio tipo ir valdymo plokštės prie kurių yra prijungtas valdymo pultelis.	Тревожные сообщения зависят от типа устройства и платы управления, к которым подсоединен пульт управления.	Alarm messages depend on the unit type and control board to which the control keypad is connected.	Alarmmeldungen hängen vom Gerätetyp und dem Steuerpult, an dem das Bedienpult angeschlossen ist, ab.
Galimi alarmo pranešimai pateikiami lentelėje.	Возможные тревожные сообщения приведены в таблице.	Possible alarm messages are presented in Table.	Mögliche Alarmmeldungen werden in der Tabelle angegeben.
Simbolis Символ Symbol Symbol	Gedimas Неисправность Failure Fehler	Ekranu būseną Состояние экрана Screen status Zustand des Bildschirms	Valdiklio tipas Тип контроллера Controller type Art des Reglers
TE	Išmetamo oro temperatūros jutiklio gedimas Неисправность датчика температуры вытяжного воздуха Failure of the of the discharge air temperature sensor Fehler des Temperaturfühlers für Abluft	Rodo TE avarija, mirksi Показывает TE авария, мигает Indicates TE failure while flashing Zeigt TE-Ausfall, blinkt	ECO_L107,PRV...
TL	Lauko oro t temperatūros jutiklio gedimas Неисправность датчика температуры наружного воздуха Failure of the outside air temperature sensor Fehler des Temperaturfühlers für Außenluft	Rodo TE avarija, mirksi Показывает TE авария, мигает Indicates TE failure while flashing Zeigt TE-Ausfall, blinkt	ECO_L107,PRV...
TJ	Tiekiamo oro temperatūros jutiklio gedimas Неисправность датчика температуры приточного воздуха Failure of the supply air temperature sensor Fehler des Temperaturfühlers für Zuluft	Rodo TE avarija, mirksi Показывает TE авария, мигает Indicates TE failure while flashing Zeigt TE-Ausfall, blinkt	ECO_L107,PRV...
DR	Drėgmės jutiklio gedimas Неисправность датчика влажности Failure of the humidity temperature sensor Fehler des Feuchtefühlers	Rodo TE avarija, mirksi Показывает TE авария, мигает Indicates TE failure while flashing Zeigt TE-Ausfall, blinkt	ECO_L107,PRV...
TA	Ištraukiamo oro temperatūros jutiklio gedimas Неисправность датчика температуры вытяжного воздуха Failure of the exhaust air temperature sensor Fehler des Temperaturfühlers für Absaugluft	Rodo TE avarija, mirksi Показывает TE авария, мигает Indicates TE failure while flashing Zeigt TE-Ausfall, blinkt	ECO_L107,PRV...
Alarm	Į gnybtus „Alarm-GND“ paduotas atviras kontaktas На клеммы «Alarm-GND» подан открытый контакт Open contact is supplied to the terminals „Alarm-GND“ Auf die Klemmen „Alarm-GND“ ist ein freier Kontakt gegeben	Rodo Alarm, mirksi Показывает Alarm, мигает Indicates Alarm while flashing Zeigt Alarm, blinkt	ECO_L107,PRV...

Sujungimo klaidos pranešimas rodomas „NC“ simboliu. Sujungimo klaidos pranešimas rodomas nesant geram sujungimo kontaktui tarp valdymo plokštės ir valdymo pultelio (pvz.: instaliavimo metu pažeisto pultelio kabelio).

Сообщение об ошибке соединения показывается символом «NC». Сообщение об ошибке соединения показывается, когда отсутствует хороший контакт соединения между платой управления и пультом управления (напр., при инсталлировании поврежден кабель пульты).

The connection error message is indicated by the "NC" symbol. The connection error message is indicated when there is no good contact between the control board and control keypad (e.g. the cable of the keypad is damaged during installation).

Meldung des Verbindungsfehlers wird durch Symbol NC angezeigt. Meldung des Verbindungsfehlers wird dann gezeigt, wenn es keinen guten Verbindungskontakt zwischen dem Steuerpult und dem Bedienpult (z. B., dem während der Montage beschädigten Pultkabel) gibt.

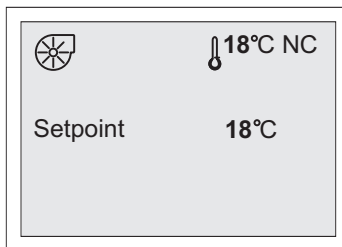

Pultelio aprašymas su PRV valdikliu	Описание пульта с контроллером PRV	Description of the keypad with PRV controller	Beschreibung des Pultes mit dem PRV-Regler
[It]	[ru]	[en]	[de]
Ekranų užsklanda (Screensaver)	Заставка экрана (Screensaver)	Screensaver	Bildschirmschoner (Screensaver)

Esant įjungtam rekuperatoriui ekranų užsklandoje rodomas ventiliatorių greitis (galimi 3 greičiai) ir nustatyta temperatūra (°C). Ekranų užsklanda atsiranda po 15 sekundžių, kai pultelio mygtukai nebespaudinėjami.

При включенном рекуператоре на заставке экрана отображается скорость вентиляторов (возможны 3 скорости) и установленная температура (°C). Заставка экрана появляется через 15 секунд после прекращения манипуляций с кнопками.

When the recuperator is on, the speed of the fan (three speed rates are possible) and the set temperature (°C) are indicated on the screensaver. The screensaver appears in 15 seconds after the buttons of the keypad are released.

Wenn der Wärmetauscher eingeschaltet ist, wird im Bildschirmschoner die Ventilatorgeschwindigkeit (es sind 3 Geschwindigkeiten möglich) und eingestellte Temperatur (°C) gezeigt. Der Bildschirmschoner erscheint nach 15 Sekunden, wenn die Tasten des Pultes nicht mehr gedrückt werden.

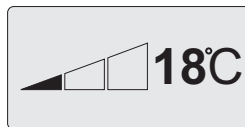

Esant išjungtam agregatui pultelis rodo 0 greičį.

Когда агрегат выключен, пульт показывает скорость 0.

When the unit is off, the keypad indicates 0 speed.

Wenn das Aggregat ausgeschaltet ist, zeigt das Pult eine 0-Geschwindigkeit.

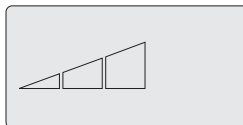

Pagrindinis meniu

Основное меню

Main menu

Pagrindiniame meniu rodomi temperatūros (°C), greičio (Min., Vid., Maks.) nustatymai ir valdiklio versija RV4.

В основном меню показываются установки температуры (°C), скорости (Мин., Ср., Макс.), и версия контроллера RV4.

The main menu indicates the settings of temperature (°C) and speed ("Min." ("Min."), "Vidutin." ("Med."); "Maks." ("Max.)) as well as the controller version RV4.

Im Hauptmenü werden Einstellungen der Temperatur (°C) u. der Geschwindigkeit (min., mittel, max.) und Version des Reglers RV4 gezeigt.

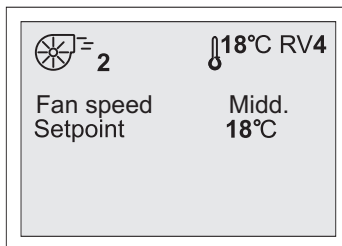
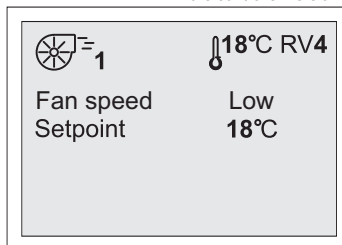

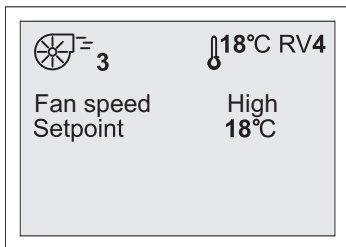

Esant išjungtam agregatui ant pultelio rodomas pranešimas **OFF**.

Когда агрегат выключен, пульт показывает сообщение **OFF**.

When the unit is off, the keypad indicates the message **OFF**.

Wenn das Aggregat ausgeschaltet ist, wird auf dem Pult die Meldung **OFF** gezeigt.

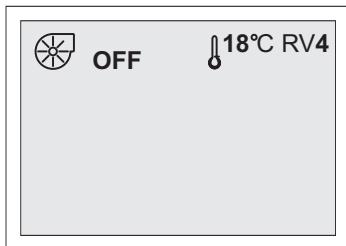

Kalbos pasirinkimas

Pagrindiniame meniu lange vienu metu paspauskite du mygtukus pažymėtus į kairę «◀» ir dešinę ▶». Ekrano apačioje atsiras užrašas su kalbos pasirinkimu. Galite pasirinkti 6 kalbas (anglų, lietuvių, rusų, vokiečių, prancūzų, lenkų).

Выбор языка

В основном окне меню одновременно нажмите две кнопки, помеченные «налево» «◀» и «направо» «▶». В нижней части экрана появится надпись с выбором языка. Можете выбрать 6 языков (английский, литовский, русский, немецкий, французский, польский).

Selecting the language

On the main menu window, simultaneously press the two buttons indicating the directions to the left «◀» and to the right «▶». A message with language options will appear at the bottom of the screen. You can select one of 6 languages (English, Lithuanian, Russian, German, French, or Polish).

Sprachauswahl

Drücken Sie im Hauptbild zwei Tasten, die mit Symbolen „Nach links“ („◀“) und „Nach rechts“ („▶“) gekennzeichnet sind, zugleich. Auf der unteren Seite des Bildschirms erscheint ein Schriftzug mit der Sprachauswahl. Sie können aus 6 Sprachen (Englisch, Litauisch, Russisch, Deutsch, Französisch, Polnisch) wählen.

Pagalbiniai meniu punktai	Вспомогательные пункты меню	Auxiliary menu items	Hilfspunkte des Menüs
---------------------------	-----------------------------	----------------------	-----------------------

Į pagalbinius meniu punktus įeinama vienu metu paspaudus rodyklę į kairę „◀“ ir **SET**. Pagalbinis meniu susideda iš:

Во вспомогательные пункты меню входим, нажав одновременно указатель «налево» «◀» и **SET**. Вспомогательное меню состоит из:

The auxiliary menu items are entered by simultaneously pressing the arrow to the left “◀” and **SET**. The auxiliary menu consists of the following:

Die Hilfspunkte des Menüs werden aufgerufen, indem man zugleich den Pfeil „Nach links“ („◀“) und **SET** drückt. Hilfsmenü besteht aus folgenden Punkten:

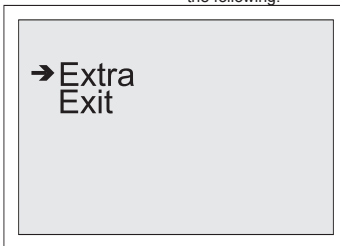

Extra – temperatūros jutiklių parodymai. Ekraną apšvietimo ir ryškumo nustatymas.

Extra – показатели датчика температуры. Установка освещения и яркости экрана.

Extra – indications of the temperature sensors. Screen backlighting and resolution setting.

Extra: Anzeige des Temperaturfühlers. Einstellung der Bildschirmbeleuchtung und -helligkeit.

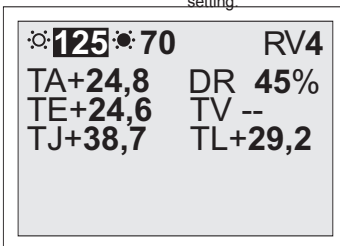

Ekraną apšvietimo keičiamos reikšmės nuo 120 iki 180, ryškumo keičiamos reikšmės nuo 0 iki 110.

Освещение экрана изменяется в пределах значения от 120 до 180, изменяемые значения яркости – от 0 до 110.

The screen backlighting intensity can be changed within the range of values from 120 to 180; that of resolution can be changed within the range of values from 0 to 110.

Werte der Bildschirmbeleuchtung, die geändert werden können, sind 120 bis 180, Werte der Bildschirmhelligkeit, die geändert werden können, sind 0 bis 110.

TA – ištraukiamo oro temperatūros jutiklio parodymai (oC).
TE – išmetamo oro temperatūros jutiklio parodymai (oC).
TJ – tiekiamo oro temperatūros jutiklio parodymai (oC).
DR – drėgmės jutiklio parodymai (%).
TV – vandens šildytuvo temperatūros jutiklio

TA – показатели датчика температуры вытяжного воздуха (°C).
TE – показатели датчика температуры выбрасываемого воздуха (°C).
TJ – показатели датчика температуры приточного воздуха (°C).
DR – показатели датчика влажности (%).
TV – показатели датчика температуры

TA – indications of the exhaust air temperature sensor (°C).
TE – indications of the discharge air temperature sensor (°C).
TJ – indications of the supply air temperature sensor (°C).
DR – indications of the humidity sensor (%).
TV – indications of the water heater tempera-

TA: Anzeigen des Temperaturfühlers für Abzugluft (°C)
TE: Anzeigen des Temperaturfühlers für Abluft (°C)
TJ: Anzeigen des Temperaturfühlers für Zuluft (°C)
DR: Anzeigen des Feuchtefühlers (%)
TV: Anzeigen des Temperaturfühlers für Was-

parodymai (oC).

TL – lauko oro temperatūros jutiklio parodymai (oC).

Exit - grįžimo į pagalbinį meniu mygtukas.

водяного нагревателя (°C).

TL – показатели датчика температуры наружного воздуха (°C).

Exit – кнопка возврата во вспомогательное меню.

ture sensor (°C).

TL – indications of the outside air temperature sensor (°C).

Exit – button for returning to the auxiliary menu.

serwärmer (°C)

TL: Anzeigen des Temperaturfühlers für Außenluft (°C)

Exit: Taste für Rückkehr ins Hilfsmenü

Alarmino ir sujungimo klaidos pranešimai	Тревожные сообщения и сообщения об ошибке соединения	Alarm and connection error messages	Alarmmeldungen und Meldungen der Verbindungsfehler
--	--	-------------------------------------	--

Alarmino pranešimai priklauso nuo įrenginio tipo ir valdymo plokštės prie kurių yra prijungtas valdymo pultelis.

Galimi alarmino pranešimai pateikiami lentelėje.

Kaip pavyzdys, pateikiamas TE jutiklio gedimas.

Тревожные сообщения зависят от типа устройства и платы управления, к которым подсоединен пульт управления.

Возможные тревожные сообщения приведены в таблице.

В качестве примера приводится неисправность датчика TE.

Alarm messages depend on the unit type and control board to which the control keypad is connected.

Possible alarm messages are presented in Table

A failure of the TE sensor is presented as an example.

Alarmmeldungen hängen vom Gerätetyp und dem Steuerpult, an dem das Bedienpult angeschlossen ist, ab.

Mögliche Alarmmeldungen werden in der Tabelle angegeben.

Beispiel des Fehlers vom TE-Fühler:

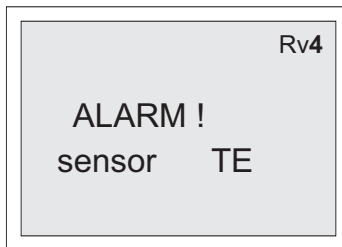

Simbolis Символ Symbol Symbol	Gedimas Неисправность Failure Fehler	Ekrano būseną Состояние экрана Screen status Zustand des Bildschirms	Valdiklio tipas Тип контроллера Controller type Art des Reglers
TE	Išmetamo oro temperatūros jutiklio gedimas Неисправность датчика температуры выбрасываемого воздуха Failure of the of the discharge air temperature sensor Fehler des Temperaturfühlers für Abluft	Rodo TE avarija, mirksi Показывает TE авария, мигает Indicates TE failure while flashing Zeigt TE-Ausfall, blinkt	PRV...
TL	Lauko oro t temperatūros jutiklio gedimas Неисправность датчика температуры наружного воздуха Failure of the outside air temperature sensor Fehler des Temperaturfühlers für Außenluft	Rodo TE avarija, mirksi Показывает TE авария, мигает Indicates TE failure while flashing Zeigt TE-Ausfall, blinkt	PRV...
TJ	Tiekiamo oro temperatūros jutiklio gedimas Неисправность температуры приточного воздуха Failure of the supply air temperature sensor Fehler des Temperaturfühlers für Zuluft	Rodo TE avarija, mirksi Показывает TE авария, мигает Indicates TE failure while flashing Zeigt TE-Ausfall, blinkt	PRV...

DR	Drėgmės jutiklio gedimas Неисправность датчика влажности Failure of the humidity temperature sensor Fehler des Feuchtefühlers	Rodo TE avarija, mirksi Показывает TE авария, мигает Indicates TE failure while flashing Zeigt TE-Ausfall, blinkt	PRV...
TA	Ištraukiamo oro temperatūros jutiklio gedimas Неисправность датчика температуры вытяжного воздуха Failure of the exhaust air temperature sensor Fehler des Temperaturfühlers für Absaugluft	Rodo TE avarija, mirksi Показывает TE авария, мигает Indicates TE failure while flashing Zeigt TE-Ausfall, blinkt	PRV...
Fire	I gnybtus „A1-A1“ paduotas uždaras kontaktas На клеммы «A1-A1» подан закрытый контакт Closed contact is supplied to the terminals "A1-A1" Auf die Klemmen „A1-A1“ ist ein geschlossener Kontakt gegeben	Rodo Fire, mirksi Показывает Fire, мигает Indicates Fire while flashing Zeigt Fire, blinkt	PRV...
	I gnybtus „A2-A2“ paduotas uždaras kontaktas; Šilumokaičio priešušaliminė slėgio relė На клеммы «A2-A2» подан закрытый контакт; реле давления противозамерзания теплообменника Closed contact is supplied to the terminals "A2-A2"; Anti-freeze pressure relay of the heat exchanger Auf die Klemmen „A2-A2“ ist ein geschlossener Kontakt gegeben; das Relais vom Frostschutzdruck des Wärmetauschers	Snaigės simbolis Символ снежинки Snowflake symbol Symbol der Schneeflocke	PRV...
Filter	I gnybtus „A3-A3“ paduotas uždaras kontaktas На клеммы «A3-A3» подан закрытый контакт Closed contact is supplied to the terminals "A3-A3" Auf die Klemmen „A3-A3“ ist ein geschlossener Kontakt gegeben	Rodo Filter, mirksi Показывает Filter, мигает Indicates Filter while flashing Zeigt Filter, blinkt	PRV...
Motor	I gnybtus „A4-A4“ paduotas uždaras kontaktas На клеммы «A4-A4» подан закрытый контакт Closed contact is supplied to the terminals "A4-A4" Auf die Klemmen „A4-A4“ ist ein geschlossener Kontakt gegeben	Rodo Motor, mirksi Показывает Motor, мигает Indicates Motor while flashing Zeigt Motor, blinkt	PRV...

Esant drėgmės jutiklio gedimui rodomas pranešimas pagrindiniame meniu, tačiau įrenginys nestabdomas. Tokio gedimo metu valdyto plokštė, pagal nutylėjimą, nusistato 70% drėgme.

При неисправности датчика влажности показывается сообщение в основном меню, но устройство не останавливается. При такой неисправности плата управления, по умолчанию, устанавливает влажность 70 проц.

In case of a humidity sensor failure, a message on the main menu is indicated; however, the unit is not shut down. At the time of such failure, the control board sets humidity level of 70% by default.

Bei dem Fehler des Temperaturfühlers wird im Hauptmenü eine Meldung gezeigt, die Anlage wird aber nicht gestoppt. Während dieses Fehlers stellt das Steuerpult standardmäßig eine 70 %-Feuchte ein.

Pastaba. Būtina pakeisti drėgmės jutiklį.

Примечание. Необходимо заменить датчик влажности

Note: The humidity sensor must be replaced.

Bemerkung. Feuchtefühler muss umgetauscht werden.

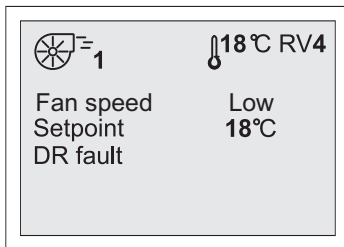

Sujungimo klaidos pranešimas rodomas „NC“ simboliu. Sujungimo klaidos pranešimas rodomas nesant geram sujungimo kontaktui tarp valdymo plokštės ir valdymo pultelio (pvz.: instaliavimo metu pažeisto pultelio kabelio).

Сообщение об ошибке соединения показывается символом «NC». Сообщение об ошибке соединения показывается, когда отсутствует хороший контакт соединения между платой управления и пультом управления (напр., при инсталлировании поврежден кабель пульта).

The connection error message is indicated by the "NC" symbol. The connection error message is indicated when there is no good contact between the control board and control keypad (e.g. the cable of the keypad is damaged during installation).

Meldung des Verbindungsfehlers wird durch Symbol NC angezeigt. Meldung des Verbindungsfehlers wird dann gezeigt, wenn es keinen guten Verbindungskontakt zwischen dem Steuerpult und dem Bedienpult (z. B., dem während der Montage beschädigten Pultkabel) gibt.

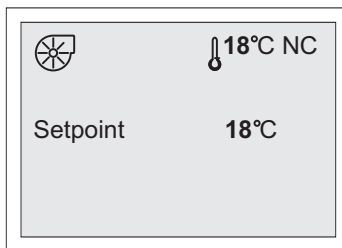

Transportavimas ir saugojimas	Транспортировка и складирование	Transporting and storing	Transport und Lagerung
[It]	[ru]	[en]	[de]
<p>Visi gaminiai yra supakuoti gamykloje normalioms pervežimo sąlygoms. Iškraunant, sandėliuojant gaminius, naudokite tinkama kėlimo įrangą, kad išvengtumėte žalos gaminiams arba darbuotojams. Nekeikite gaminių už matinimo laidų, sujungimo dėžučių. Venkite smūgių ir smūginių apkrovų.</p> <p>Iki galutinio sumontavimo gaminius sandėliuokite sausoje vietoje, kur santykinė oro drėgmė neviršija 70% (20°C), vidutinė aplinkos temperatūra turi būti 5-40°C. Sandėliavimo vieta turi būti apsaugota nuo purvo ir vandens.</p> <p>Venkite ilgalaikio gaminių sandėliavimo. Nerekomenduojama sandėliuoti ilgiau nei 1 (vienerius) metus.</p>	<p>се продукты упакованы производителем для нормальной транспортировки. Для выгрузки и складирования используйте подходящее оборудование подъема, чтобы избежать повреждения продуктов и рабочих. Не поднимайте изделие за кабель питания или за коробку электрического подключения.</p> <p>До полной инсталляции складировать продукты в сухом месте с не больше чем 70% (20°C) влажностью, средняя температура должна быть 5-40°C. Место складирования должна быть защищена от воды и грязи.</p> <p>Избегайте складирования на длительное время. Не рекомендуется складировать продукты дольше чем 1 (один) год.</p>	<p>All products are packed by producer for normal transporting conditions. For unloading and storing use proper lifter to prevent product damage and employees injuries. Do not lift product by power supply cable, connection box. Avoid impacts and impact loads.</p> <p>Until final installation store products in dry place with humidity not more 70% (20°C), average ambient temperature must be 5-40°C. Storing place must be covered from water and dirt.</p> <p>Avoid long term storing. It is not recommended to store products more then 1 (one) year.</p>	<p>Alle Produkte wurden im Werk für normale Transportbedingungen verpackt. Beim Abladen und Lagern von Produkten verwenden Sie nur geeignetes Hebezeug, um Produkt- und Personenschäden zu vermeiden. Heben Sie die Produkte nicht an Versorgungsleitungen und Anschlussdosen. Vermeiden Sie Stöße und Stoßbelastungen. Lagern Sie die Produkte bis zur Endmontage an einem trockenen Ort, wo die relative Luftfeuchtigkeit 70% bei 20°C nicht überschreitet. Die durchschnittliche Umgebungstemperatur muss 5-40°C betragen. Der Lagerungsort muss vor Schmutz und Wasser geschützt sein. Langfristige Lagerung von Produkten sollte vermieden werden. Es wird nicht empfohlen, die Produkte länger als 1 (ein) Jahr zu lagern.</p>

Garantija	Гарантия	Warranty	Garantie
[It]	[ru]	[en]	[de]
<ol style="list-style-type: none"> 1. Gamintojas suteikia 2 m. garantiją nuo gamintojo sąskaitos išrašymo datos. Garantija galioja, jei yra išpildyti visi transportavimo, saugojimo, montavimo ir elektrinio pajungimo reikalavimai. 2. Atsiradus gedimui garantijos galiojimo metu, pirkėjas privalo ne vėliau kaip per 5d. informuoti gamintoją ir kuo greičiau savo lėšomis pristatyti gaminį. Nesilaikant nustatytos tvarkos, garantija negalioja. 3. Gamintojas neatsako už gaminių pažeidimus, padarytus transportavimo ar montavimo metu. 	<ol style="list-style-type: none"> 1. Продукту предоставляется гарантия 2 года, начиная от даты выставления инвойса производителем. Гарантия действительна если все требования транспортировки, складирования, электрического подключения и монтажа были соблюдены. 2. В случае поломки или неисправности продукта во время периода гарантии, покупатель должен сообщить производителю не позже чем через 5 дней и как можно скорей прислать продукт своими средствами. 3. Производитель не отвечает за повреждения, которые произошли во время транспортировки. 	<ol style="list-style-type: none"> 1. Manufacture declare 2 years warranty term from the date of manufacturers invoice. Warranty is applied in case if all requirements of transporting, storing, installation and electrical connection are fulfilled. 2. In case of damaged or faulty product during warranty term customer must inform producer in 5 days and deliver product to manufacture as soon as possible at customer's costs. In other case warranty is not valid. 3. Manufacture is not responsible for damages which occur during transportation or installation. 	<ol style="list-style-type: none"> 1. Der Hersteller gewährt 2-Jahre-Garantie ab Erstellungsdatum der Herstellerrechnung. Die Garantie gilt nur, wenn alle Anforderungen an Transport, Lagerung, Montage und elektrischen Anschluss erfüllt wurden. 2. Bei einer Störung, die während der Garantiezeit aufgetreten ist, hat der Käufer spätestens in 5 Tagen den Hersteller darüber zu informieren und möglichst umgehend das Produkt durch Einsatz eigener Geldmittel zu liefern. Bei Nichterhaltung der festgelegten Ordnung erlischt die Garantie. 3. Der Hersteller haftet nicht für Produktschäden, die während des Transports oder der Montage entstanden sind.